

1. ΜΕΡΗ ΤΟΥ ΠΡΟΓΡΑΜΜΑΤΙΣΤΗ

1. Σύνδεση στη βρύση
2. Εσωτερικό φίλτρο
3. Καπάκι θρόνης
4. Οθόνη Προγραμματιστή
5. Πλήκτρα προγρ./σμού
6. Σύνδεση με σωλήνα
7. Θέση μπαταρίας

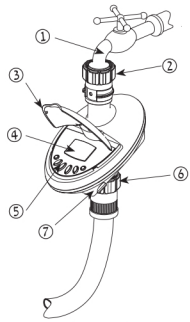

1

2. ΤΟΠΟΘΕΤΗΣΗ ΜΠΑΤΑΡΙΑΣ

- Κρατήστε τον προγραμματιστή ανάποδα.
- Αφαιρέστε το καπάκι της μπαταρίας.
- Συνδέστε **μια αλκαλική μπαταρία 9V**.
- Τοποθετήστε τη μπαταρία στη θέση της και κλείστε το καπάκι.
- Προσοχή: όταν αλλάζετε μπαταρία, ο χώρος (θάλαμος) της μπαταρίας πρέπει να μένει στεγνός.

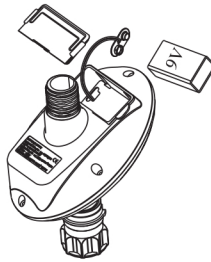

2

3. ΕΓΚΑΤΑΣΤΑΣΗ ΠΡΟΓΡΑΜΜΑΤΙΣΤΗ

Συνδέστε τον προγραμματιστή στη βρύση, απλά βιδώνοντας τον συνδετήρα - ρακόρ 3/4". Συνδέστε στο κάτω μέρος του προγραμματιστή το σωλήνα ποτίσματος, χρησιμοποιώντας το κατάλληλο ρακόρ. Η έξοδος του προγραμματιστή έχει σπειρώμα 3/4" αρσενικό.

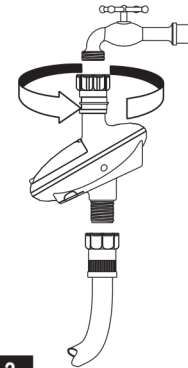

3

4. ΠΡΟΓΡΑΜΜΑΤΙΣΜΟΣ

Στο επόμενο κεφάλαιο (4.2), δίνεται ένα παράδειγμα προγραμματισμού. Τοποθετείστε το δικό σας πρόγραμμα ποτίσματος, απλά αλλάζοντας τα αντίστοιχα νούμερα. Ο προγραμματισμός του ποτίσματος γίνεται εύκολα, με τη χρήση τεσσάρων πλήκτρων .

- ⊖ Επιλέγουμε τη λειτουργία που θέλουμε να προγραμματίσουμε (π.χ. Ρύθμιση ώρας)
- ⇒ Επιλογή της παραμέτρου που θέλουμε να ρυθμίσουμε (π.χ. ώρας, λεπτών κλπ). Για να είναι δυνατή η τροποποίηση, η παράμετρος που έχει επιλεγεί θα πρέπει να αναβοσβήνει.
- + Τροποποίηση δεδομένων στην οθόνη αυξητικά (π.χ. προσθήκη μιας ώρας).
- Τροποποίηση δεδομένων στην οθόνη μειωτικά (π.χ. αφαίρεση μιας ώρας)

4

GALCON 9001D

Ηλεκτρονικός Προγραμματιστής Ποτίσματος Οδηγίες Εγκατάστασης & Προγραμματισμού

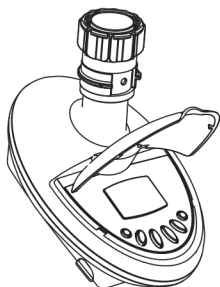

 galcon

Εάν δεν θεθούν τροποποιήσεις στον προγραμματιστή, η οθόνη μετά από λίγο θα επιστρέψει στο βασικό μενού (ΕΝΔΕΙΞΗ ΤΡΕΧΟΥΣΑΣ ΩΡΑΣ-ΡΟΛΟΪ).

Πρόγραμμα ασφαλείας

Εάν δεν πιέσουμε κανένα πλήκτρο, η ένδειξη της ώρας θα αναβοσβήνει συνέχεια. Μετά από 10 λεπτά, αυτόματα, θα περάσει στη μήνιμ ένα πρόγραμμα ποτίσματος ασφαλείας, διάρκειας 5 λεπτών κάθε 24 ώρες.

4.1 ΡΥΘΜΙΣΗ ΤΡΕΧΟΥΣΑΣ ΩΡΑΣ/ΗΜΕΡΑΣ

Για να είναι δυνατόν ο προγραμματιστής να ποτίζει αυτόματα, σε συγκεκριμένες ώρες και ημέρες, είναι απαραίτητο να τοποθετηθεί η τρέχουσα ώρα και ημέρα της εβδομάδας.

Ρύθμιση τρέχουσας ώρας (Ρολοΐ)

1. Πιέστε ⊖ μέχρι να εμφανισθεί η ένδειξη του ρολογιού ☺.
2. Πιέστε ⊖. Η ένδειξη της ώρας αναβοσβήνει. Τοποθετείστε τη τρέχουσα ώρα πιέζοντας ⊕ ή ⊖. (Σημείωση: AM = Π.Μ. και PM = Μ.Μ.).

5

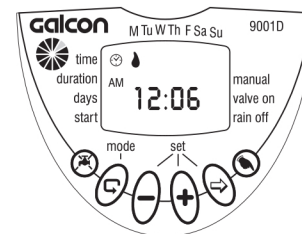

3. Πιέστε το πλήκτρο ⊕. Η ένδειξη των λεπτών αναβοσβήνει. Τοποθετείστε τη σωστή ένδειξη των λεπτών με τα πλήκτρα ⊕ ή ⊖.

ΣΗΜΕΙΩΣΗ: Για να εμφανίζονται οι ενδείξεις του ρολογιού σε 24ώρη βάση πιέστε συγχρόνως μια φορά τα πλήκτρα ⊕ και ⊖ όταν η ένδειξη της ώρας έχει σταματήσει να αναβοσβήνει. (π.χ. σε 24ώρη βάση η ώρα 2:00μ.μ. - μετά μεσημβρίας - θα εμφανισθεί σαν 14:00).

6

Ρύθμιση τρέχουσας ημέρας

1. Πιέστε το πλήκτρο ⊕. Στην κορυφή της οθόνης θα εμφανισθεί και θα αναβοσβήνει η ένδειξη ♣.
2. Πιέστε τα πλήκτρα ⊕ ή ⊖ για να τοποθετήσετε την ένδειξη ♣ στη σημερινή ημέρα της εβδομάδας (M=Δευτέρα, Tu=Τρίτη κ.ο.κ).

ΣΗΜΕΙΩΣΗ: Οι ενδείξεις στην οθόνη σταματούν να αναβοσβήνουν μετά από 10 δευτερόλεπτα. Εάν η παράμετρος που θέλετε να τροποποιήσετε ή να ρυθμίσετε σταματήσει να αναβοσβήνει πριν να ολοκληρώσετε τον προγραμματισμό, πιέστε το πλήκτρο ⊕ ώστε να συνεχίσετε τον προγραμματισμό.

7

4.2 ΕΒΔΟΜΑΔΙΑΙΟ ΠΡΟΓΡΑΜΜΑ

(Πότισμα σε συγκεκριμένες ημέρες)

Έστω ότι θέλουμε πότισμα τρεις φορές την ημέρα, στις 8.00 Π.Μ., 1.00 Μ.Μ. και 7.00 Μ.Μ., για 10 λεπτά κάθε φορά, κάθε Τρίτη και Παρασκευή.

4.2.1 ΔΙΑΡΚΕΙΑ ΠΟΤΙΣΜΑΤΟΣ

1. Πιέστε έως ότου εμφανισθεί η ένδειξη . Η ένδειξη της ώρας αναβοσβήνει.
2. Πιέστε το πλήκτρο ή για να τοποθετήσετε τη διάρκεια ποτίσματος σε ώρες (**0:**).
3. Πιέστε . Η ένδειξη των λεπτών ανάβει.
4. Με το πλήκτρο ή τοποθετήστε την διάρκεια ποτίσματος σε λεπτά. (**:10**).

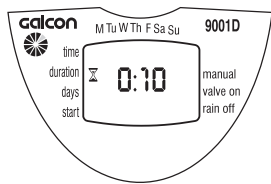

8

4.2.2 ΕΠΙΛΟΓΗ ΗΜΕΡΩΝ ΠΟΤΙΣΜΑΤΟΣ

1. Πιέστε . Το σήμα θα εμφανισθεί στην οθόνη. Εάν προγραμματίζεται για πρώτη φορά, η λέξη **OFF** θα αναβοσβήνει.
2. Πιέστε . Μια (σταγόνα) θα αναβοσβήνει κάτω από την ημέρα **M**=Δευτέρα. Πιέστε ξανά , η αναβοσβήνει κάτω από το **Tu**=Τρίτη.
3. Πιέστε . Η σταματά να αναβοσβήνει και μετακινείται στην ημέρα **W**=Τετάρτη.
4. Πιέστε δύο φορές . Η μετακινείται στην ημέρα **F**=Παρασκευή. Πιέστε . Η σταματά να αναβοσβήνει και μετακινείται στην ημέρα **Sa**=Σάββατο (Πότισμα Τρίτη και Παρασκευή κατά το παράδειγμα). Με το αφαιρείτε μια επιλεγμένη ημέρα ποτίσματος.

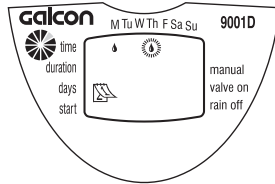

9

4.2.3 ΩΡΑ ΕΝΑΡΞΗΣ ΠΟΤΙΣΜΑΤΟΣ

1. Πιέστε έως ότου εμφανισθεί η λέξη **START I**.
2. Πιέστε . Η ένδειξη **OFF** θα αναβοσβήνει.
3. Πιέστε . Η ένδειξη της ώρας AM 12:00 θα εμφανισθεί και θα αναβοσβήνει.
4. Με τα πλήκτρα και τοποθετείτε την πρώτη ώρα έναρξης του ποτίσματος (στο παράδειγμα 8:00 AM). (Προσοχή στην ένδειξη AM=Π.Μ. και PM=M.Μ.).
5. Επαναλάβετε την ίδια διαδικασία για τη δεύτερη έναρξη (**START II**) στις 1:00 PM και την τρίτη έναρξη (**START III**) στις 7:00 PM.
6. Στην τέταρτη έναρξη (**START IV**) εμφανίζεται η λέξη **OFF**. Εάν συμβαίνει το αντίθετο πατήστε ή μέχρι να εμφανισθεί η ένδειξη **OFF**.

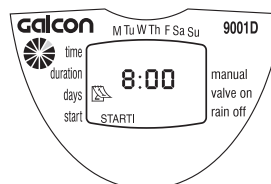

10

4.3 ΧΕΙΡΟΚΙΝΗΤΟ ΠΟΤΙΣΜΑ

- Πιέστε το πλήκτρο . Η ένδειξη θα εμφανισθεί δίπλα από τη λέξη **Manual**, καθώς και η ένδειξη .
- Η βαλβίδα θα ανοίξει και θα ποτίσει για όσο χρόνο έχει προγραμματισθεί. Οι ημέρες της εβδομάδος στις οποίες γίνεται το πότισμα και η διάρκεια ποτίσματος, θα εμφανισθούν στην οθόνη. Η βαλβίδα θα κλείσει αυτόματα στο τέλος της διάρκειας του ποτίσματος και οι ενδείξεις και θα φύγουν από την οθόνη.

Σημ.: Το πρόγραμμα ποτίσματος που έχει τοποθετηθεί στη μνήμη, δεν επηρεάζεται και θα συνεχίσει να γίνεται κανονικά.

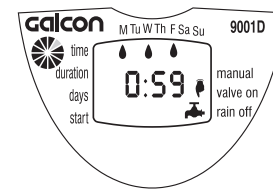

11

4.4. ΑΝΑΣΤΟΛΗ ΠΟΤΙΣΜΑΤΟΣ ΠΡΟΓΡ/ΣΤΗ

Θέτει τον προγραμματιστή εκτός λειτουργίας (π.χ. όταν βρέχει ή όταν δεν θέλετε να γίνεται πότισμα για άλλο λόγο).

- Πιέστε συνεχώς το πλήκτρο μέχρις ότου εμφανισθεί στην οθόνη η ένδειξη . Στην οθόνη συνεχίζουν να εμφανίζονται η τρέχουσα ημέρα και ώρα και φυσικά το πρόγραμμα παραμένει στη μνήμη.
- Πιέστε το για 3 δευτερόλεπτα, όταν θελήσετε ο προγραμματιστής να επιστρέψει στην κανονική αυτόματη λειτουργία. Κατά τη διάρκεια αναστολής του προγράμματος, το πλήκτρο (χειροκίνητο) δε λειτουργεί.

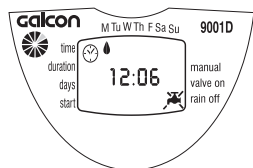

12

5. ΕΝΔΕΙΞΕΙΣ ΟΘΟΝΗΣ

5.1. ΕΝΔΕΙΞΗ ΜΠΑΤΑΡΙΑΣ

- Εάν στην οθόνη εμφανισθεί και αναβοσβήνει η εικόνα της μπαταρίας, τότε αυτή χρειάζεται σύντομα αντικατάσταση.
- Εάν η μπαταρία δεν αντικατασταθεί μόλις εμφανισθεί το εικονίδιο, ο προγραμματιστής θα συνεχίσει να ανοίγει τη βαλβίδα για να ποτίσει 8 φορές ακόμα, σύμφωνα με το πρόγραμμα και θα σταματήσει. Στην οθόνη θα εμφανισθεί η ένδειξη **OFF**.
- Το πρόγραμμα δε χάνεται κατά την αντικατάσταση της μπαταρίας, εάν η νέα τοποθέτηση γίνει μέσα σε 30 δευτερόλεπτα.

5.2. ΜΗ ΟΛΟΚΛΗΡΩΜΕΝΟΣ ΠΡΟΓΡ/ΣΜΟΣ

Η ένδειξη «no Pr» θα εμφανισθεί στην οθόνη, εάν κατά τη διάρκεια του προγραμματισμού δεν τοποθετήθηκαν οι ημέρες ποτίσματος. Επιπλέον, σ'αυτή την περίπτωση δε λειτουργεί το χειροκίνητο άνοιγμα από τον προγραμματιστή.

13

6. ΣΥΝΤΗΡΗΣΗ

- Αφαιρέστε τις μπαταρίες από τον προγραμματιστή, εάν σκοπεύετε να μην τον χρησιμοποιήσετε για μεγάλο διάστημα.
- Καθαρίζετε το εσωτερικό φίλτράκι μια φορά το χρόνο, εάν το νερό είναι πόσιμο. Η λειτουργία του προγραμματιστή χωρίς φίλτρο μπορεί να δημιουργήσει προβλήματα έμφραξης στο σύστημα ποτίσματος.
- Το χειμώνα, σε περίπτωση πολύ χαμηλών θερμοκρασιών, αφαιρέστε τον προγρ/στή από τη βρύση.

Σημ.1: Μια καλή αλκαλική μπαταρία διαρκεί τουλάχιστον ένα χρόνο, για μια συνήθη χρήση του.

Σημ.2: Ο προγραμματιστής θεωρείται αδιάβροχος με την έννοια ότι το νερό που πιθανόν να πέσει πάνω του, δεν θα επηρεάσει την οθόνη και το ηλεκτρονικό κύκλωμα. Σε καμία περίπτωση όμως **δε μπορεί να τοποθετηθεί μέσα σε φρεάτιο** ή άλλο σημείο, όπου υπάρχει κίνδυνος κάλυψής του με νερό.

Συνιστώμενη πίεση λειτουργίας: 1-8atm(bar).

14

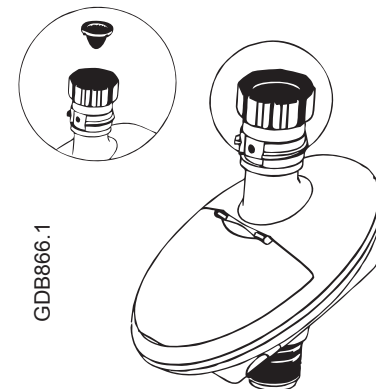

GDB866.1

ΠΡΟΣΟΧΗ: Σε πολύ χαμηλές θερμοκρασίες (παγετό), ο προγραμματιστής θα πρέπει να αφαιρείται από τη βρύση ή την παροχή του νερού. Διαφορετικά, πιθανόν να προκληθεί "σπάσιμο" του σώματος της βαλβίδας.

Σε αυτή την περίπτωση η εγγύηση δεν ισχύει.

15